

## DATI TECNICI

<b>Montaggio</b>	direttamente sul palo o sul braccio $\varnothing$ 60 x 180 mm, su braccio con l'estremità di $\varnothing$ 60 x 100 mm
<b>Impiego</b>	autostrade e superstrade, strade urbani, strade di quartiere (interne), percorsi pedonali, parcheggi
<b>Grado di protezione</b>	IP 66 per la parte ottica e per il sistema d'alimentazione
<b>Sistema ottico</b>	lente con PMMA, moduli sostituibili LED, cloche PC-UV
<b>Materiale</b>	lega di alluminio, anodizzato
	0,024 m <sup>3</sup> (48 W - 72 W) 0,033 m <sup>3</sup> (96 W - 192 W)
<b>Campo di temperatura del funzionamento</b>	da -40°C a +40°C
<b>Periodo di utilizzazione previsto</b>	L90B10 - 100 000 h
<b>Indice di resa cromatica CRI</b>	>70
	43 A / 260 $\mu$ s (48 W - 72 W) 77 A / 150 $\mu$ s (96 W - 144 W) 11,5 A / 1320 $\mu$ s (192 W)
<b>Frequenza della tensione di alimentazione</b>	50/60Hz
<b>Fattore di potenza</b>	$\geq$ 0.95
<b>Numero di diodi</b>	24 (48 W, 60 W, 72 W), 64 (96 W, 120 W, 144 W, 192 W)
<b>Sistema di controllo</b>	L'apparecchio può essere collegato al sistema di comando esterno a mezzo di interfaccia DALI (gestione opzionale del segnale analogico 1-10V).



## TABELLA DELLE VARIANTI

Codice	Nome	Potenza LED	Potenza totale dell'apparecchio LED	Corrente di conduzione	Temperatura di colore della luce	Sorgente di luce LED <sup>1</sup>	Sorgente di luce dell'apparecchio <sup>1</sup>	Efficienza luminosa <sup>1</sup>	Peso netto
2223133/A/1/... <sup>2</sup>	CUDDLE II LED REG 48	48 W	55 W	700 mA	2700 K	8150 lm	6950 lm	126 lm/W	6 kg
2223133/A/3/... <sup>2</sup>	CUDDLE II LED REG 48	48 W	55 W	700 mA	3500 K	8650 lm	7350 lm	134 lm/W	6 kg
2223133/A/4/... <sup>2</sup>	CUDDLE II LED REG 48	48 W	55 W	700 mA	4000 K	9150 lm	7800 lm	142 lm/W	6 kg
2223133/A/6/... <sup>2</sup>	CUDDLE II LED REG 48	48 W	55 W	700 mA	5000 K	9150 lm	7800 lm	142 lm/W	6 kg
2223134/A/1/... <sup>2</sup>	CUDDLE II LED REG 60	60 W	67 W	830 mA	2700 K	9300 lm	7950 lm	119 lm/W	6 kg
2223134/A/3/... <sup>2</sup>	CUDDLE II LED REG 60	60 W	67 W	830 mA	3500 K	9850 lm	8400 lm	125 lm/W	6 kg
2223134/A/4/... <sup>2</sup>	CUDDLE II LED REG 60	60 W	67 W	830 mA	4000 K	10450 lm	8900 lm	133 lm/W	6 kg
2223134/A/6/... <sup>2</sup>	CUDDLE II LED REG 60	60 W	67 W	830 mA	5000 K	10450 lm	8900 lm	133 lm/W	6 kg
2223135/A/1/... <sup>2</sup>	CUDDLE II LED REG 72	72 W	79 W	1000 mA	2700 K	10700 lm	9100 lm	115 lm/W	6 kg
2223135/A/3/... <sup>2</sup>	CUDDLE II LED REG 72	72 W	79 W	1000 mA	3500 K	11350 lm	9700 lm	123 lm/W	6 kg
2223135/A/4/... <sup>2</sup>	CUDDLE II LED REG 72	72 W	79 W	1000 mA	4000 K	12100 lm	10300 lm	130 lm/W	6 kg
2223135/A/6/... <sup>2</sup>	CUDDLE II LED REG 72	72 W	79 W	1000 mA	5000 K	12100 lm	10300 lm	130 lm/W	6 kg
2223137/A/1/... <sup>2</sup>	CUDDLE II LED REG 96	96 W	105 W	500 mA	2700 K	16000 lm	13650 lm	130 lm/W	9,1 kg
2223137/A/3/... <sup>2</sup>	CUDDLE II LED REG 96	96 W	105 W	500 mA	3500 K	16950 lm	14450 lm	138 lm/W	9,1 kg
2223137/A/4/... <sup>2</sup>	CUDDLE II LED REG 96	96 W	105 W	500 mA	4000 K	18000 lm	15350 lm	146 lm/W	9,1 kg
2223137/A/6/... <sup>2</sup>	CUDDLE II LED REG 96	96 W	105 W	500 mA	5000 K	18000 lm	15350 lm	146 lm/W	9,1 kg
2223139/A/1/... <sup>2</sup>	CUDDLE II LED REG 120	120 W	129 W	625 mA	2700 K	19250 lm	16400 lm	127 lm/W	9,1 kg
2223139/A/3/... <sup>2</sup>	CUDDLE II LED REG 120	120 W	129 W	625 mA	3500 K	20500 lm	17450 lm	135 lm/W	9,1 kg
2223139/A/4/... <sup>2</sup>	CUDDLE II LED REG 120	120 W	129 W	625 mA	4000 K	21700 lm	18500 lm	143 lm/W	9,1 kg
2223139/A/6/... <sup>2</sup>	CUDDLE II LED REG 120	120 W	129 W	625 mA	5000 K	21700 lm	18500 lm	143 lm/W	9,1 kg
2223141/A/1/... <sup>2</sup>	CUDDLE II LED REG 144	144 W	154 W	750 mA	2700 K	22350 lm	19050 lm	124 lm/W	9,1 kg
2223141/A/3/... <sup>2</sup>	CUDDLE II LED REG 144	144 W	154 W	750 mA	3500 K	23750 lm	20250 lm	131 lm/W	9,1 kg
2223141/A/4/... <sup>2</sup>	CUDDLE II LED REG 144	144 W	154 W	750 mA	4000 K	25150 lm	21450 lm	139 lm/W	9,1 kg
2223141/A/6/... <sup>2</sup>	CUDDLE II LED REG 144	144 W	154 W	750 mA	5000 K	25150 lm	21450 lm	139 lm/W	9,1 kg
2223146/A/1/... <sup>2</sup>	CUDDLE II LED REG 192	192 W	205 W	1000 mA	2700 K	27850 lm	23750 lm	116 lm/W	9,3 kg

2223146/A/3/... <sup>2</sup>	CUDDLE II LED REG 192	192 W	205 W	1000 mA	3500 K	29600 lm	25250 lm	123 lm/W	9,3 kg
2223146/A/4/... <sup>2</sup>	CUDDLE II LED REG 192	192 W	205 W	1000 mA	4000 K	31350 lm	26700 lm	130 lm/W	9,3 kg
2223146/A/6/... <sup>2</sup>	CUDDLE II LED REG 192	192 W	205 W	1000 mA	5000 K	31350 lm	26700 lm	130 lm/W	9,3 kg

1) a causa della classe di precisione dei diodi, la tolleranza del valore è del +/- 5%

2) simbolo del sistema ottico scelto p.e. 2223133/6/T2 sta per l'apparecchio CUDDLE II LED REG 48 5000K con il sistema ottico T2

\* Per l'apparecchio CUDDLE II LED REG con ottica P2 e PL, è disponibile come opzione un'ulteriore temperatura di colore: 5700K. In questo caso, il codice prodotto viene completato con il suffisso "/7". Esempio: 2223133/7/P2 – apparecchio CUDDLE II LED REG 48W 5700K con ottica P2.

## DIRETTIVE E NORME

**DIRETTIVE:** 2014/35/EU (OJ L 96, 29/03/2014, p.357), 2014/30/EU (OJ L 96, 29/03/2014, p.79), 2011/65/ EU RoHS (OJ L 174, 01.07.2011, p. 88), 2009/125/EC (OJ L 285, 31.10.2009, p. 10)

**NORME:** PN-EN IEC 60598-1: 2021-7, PN-EN 60598-2-3: 2006, PN-EN 60529: 2003, PN-EN 62262: 2003, PN-EN 62471:2010, PN-EN 55015: 2019, PN-EN 61547: 2009, PN-EN 61000-3-2: 2019, PN-EN 61000-3-3: 2014, PN-EN 62722-2-1 (tq=40°C)

Parametri luminosi presentati in base ai test di laboratorio secondo IESNA LM-79-19.

## SCARICA DI CARICA DAL CORPO DELL'APPARECCHIO A LED

Per scaricare efficacemente la carica dall'alloggiamento dell'apparecchio a LED installato su un palo in materiale dielettrico (non conduttivo), è necessaria una delle seguenti soluzioni:

- messa a terra funzionale
- apparecchio a LED con un sistema di sicurezza aggiuntivo

## DISEGNO TECNICO

CUDDLE II LED REG 48W, 60W, 72W

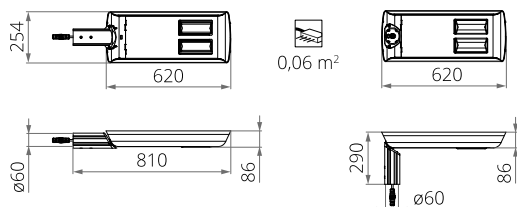

CUDDLE II LED REG 96W, 120W, 144W, 192W

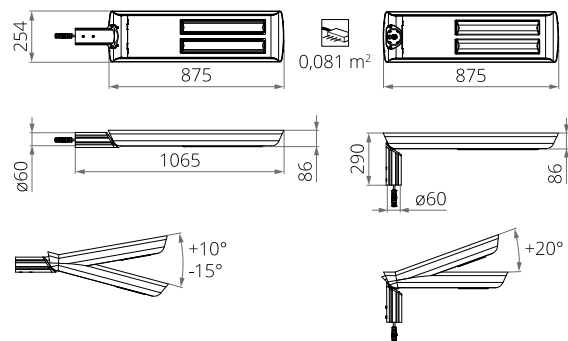

## CURVE FOTOMETRICHE

DW

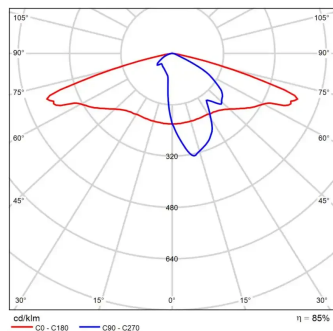

LM

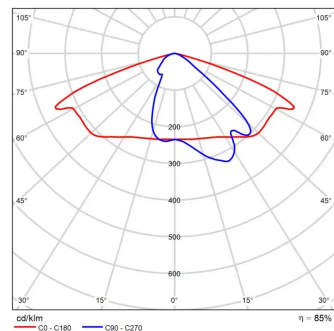

LW

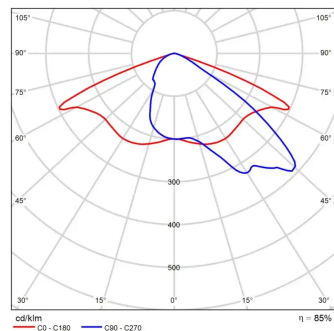

ME

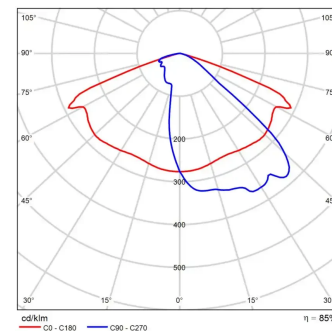

P2

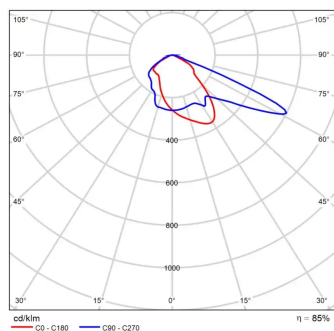

PL

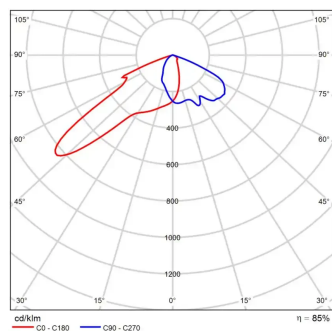

T2

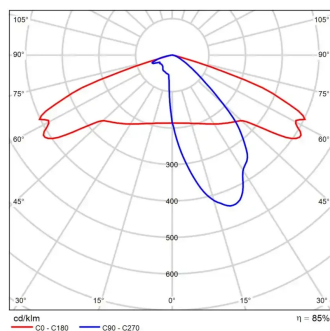

T3

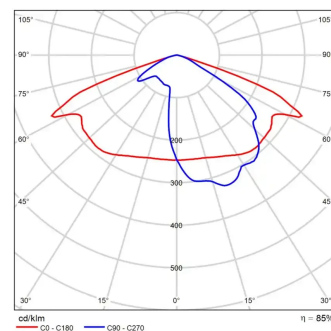

T4

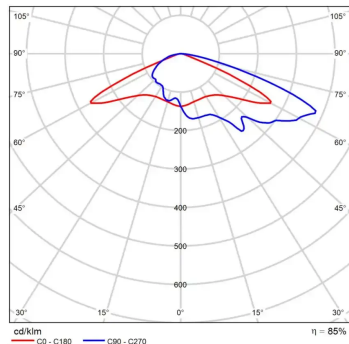

## FUNZIONI DEL SISTEMA DI POTENZA

**L'apparecchio dispone di serie delle seguenti funzioni del sistema di alimentazione intelligente:**

- Collegamento a un sistema di controllo esterno tramite l'interfaccia DALI (supporto segnale analogico 1-10V opzionale),
- Possibilità di programmare l'oscuramento multistadio dell'apparecchio - fino a 5 intervalli di tempo nell'intervallo dal 10 al 100% della potenza nominale,
- Modulo LED dotato di protezione termica implementata tramite termistore NTC,
- Regolazione potenza/flusso luminoso dell'apparecchio - possibilità di impostare un valore diverso da quello di catalogo, nel range 30-100% della potenza o del flusso nominale

# CUDDLE II LED ALFA REG



## NUMERO AMMESSO DI APPARECCHI SU UN CIRCUITO

Interruttori magnetotermici di tipo B o C

Apparecchi	Tipo	2A	4A	6A	10A	16A	20A	25A
CUDDLE II LED ALFA 48, 60, 72W	B	1	2	4	6	10	12	15
	C	1	4	6	10	17	20	26
CUDDLE II LED ALFA 96, 120, 144W	B	1	2	3	5	9	11	14
	C	1	3	5	9	15	18	23
CUDDLE II LED ALFA 192W	B	1	2	4	6	10	12	15
	C	1	4	6	10	17	20	26

Fusibili - tipo gG e gL

Apparecchi	2A	4A	6A	10A	16A	20A	25A
CUDDLE II LED ALFA 48, 60, 72W	0	4	8	11	22	31	44
CUDDLE II LED ALFA 96, 120, 144W	0	3	6	8	16	22	29
CUDDLE II LED ALFA 192W	1	3	5	8	14	17	22

## CROMATICITÀ

Cromaticità	x	y
2700K	0,4582	0,4099
3500K	0,4080	0,3916
4000K	0,3825	0,3798
5000K	0,3451	0,3554

## CODICE FOTOMETRICO

2700K	727/559
3500K	735/559
4000K	740/559
5000K	750/559